

GEBRUIKSAANWIJZING

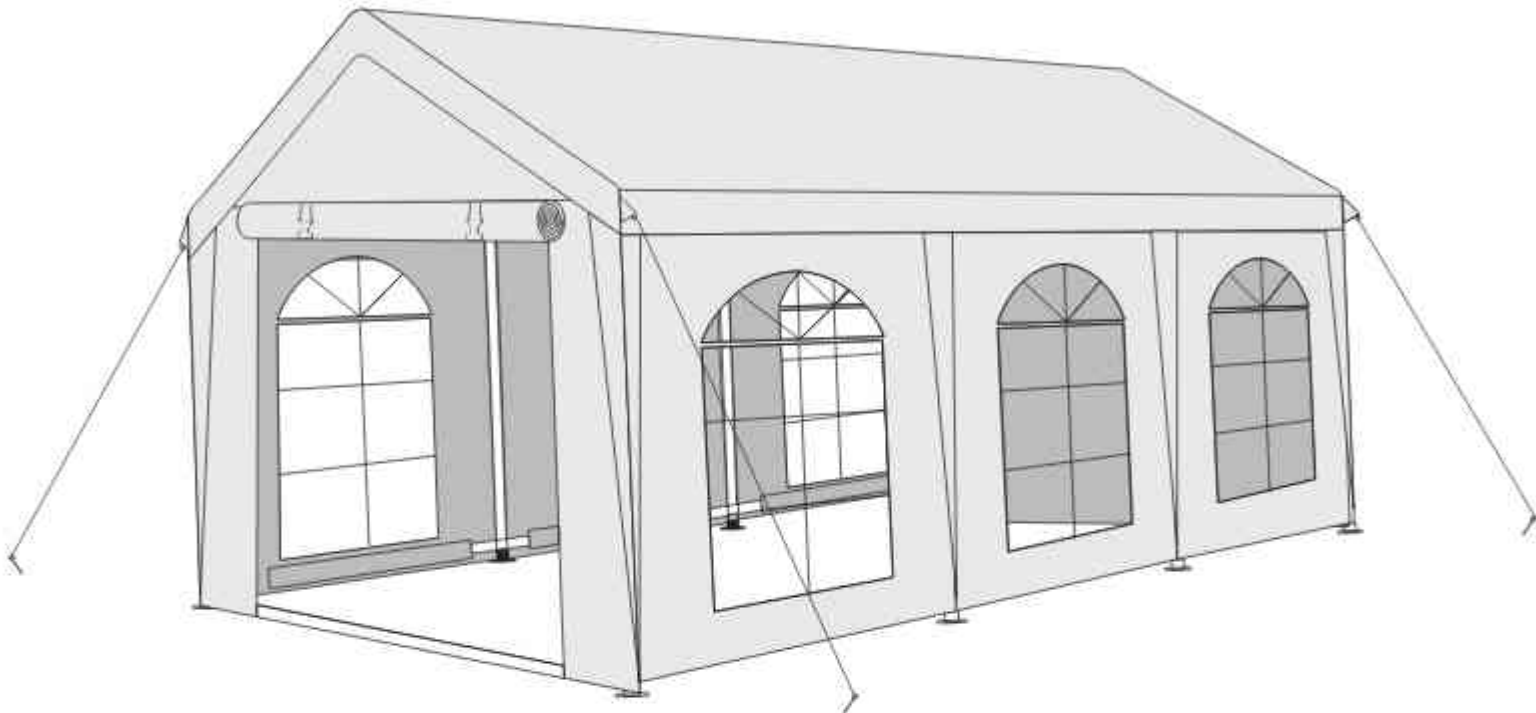

AANBEVELINGEN VOOR MONTAGE EN ONDERHOUD

Montage in teamverband: Gezien de afmetingen van 4x6m en het aantal onderdelen (bijv. 34 stuks schroeven M6*50 en 62 stuks elastische lussen), adviseren wij de montage te laten uitvoeren door minimaal 2 tot 3 volwassenen.

Controle van verbindingen: Controleer tijdens de montage en regelmatig tijdens het gebruik of alle schroefverbindingen (L, O, R) goed vastzitten en of de koppelingen (D, E, H, J) stabiel zijn.















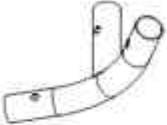



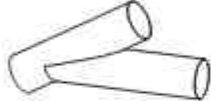

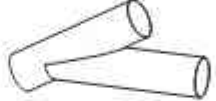
Opslag: Zorg er vóór opslag voor dat alle zeilen (T, U, V) en metalen delen (A, B, C) volledig droog en schoon zijn. Opslag in vochtige toestand kan leiden tot schimmelvorming op de zeilen of corrosie van het materiaal.

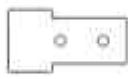
JURIDISCHE DISCLAIMER

Beperking van aansprakelijkheid: Noch de fabrikant, noch de verkoper is aansprakelijk voor schade aan eigendommen, persoonlijk letsel of verliezen veroorzaakt door onjuiste montage, nalatig onderhoud of het niet naleven van de veiligheidsinstructies in deze handleiding.

Overmacht: De garantie dekt geen schade veroorzaakt door overmacht (extreem weer, overstromingen, stormen). Onder dergelijke omstandigheden is de gebruiker verplicht de tent tijdig vast te zetten of te demonteren.

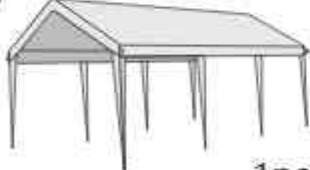
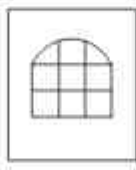
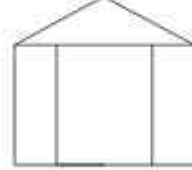
Gebruiksdoel: Het gebruik van de tent voor andere dan de beoogde doeleinden (bijv. als opslagplaats, garage voor voertuigen of permanente beschutting) is op eigen risico van de gebruiker en leidt tot verval van het recht op garantie.

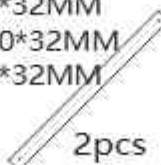
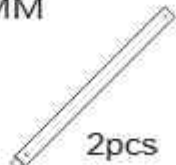
<p>A 1873*38MM</p>  <p>8pcs</p>	<p>A1 (4x6M) 250*38MM (5x6M) 760*38MM (6x6M) 1270*38MM</p>  <p>8pcs</p>	<p>B 1873*38MM</p>  <p>9pcs</p>	<p>C 1920*38MM</p>  <p>8pcs</p>
<p>D</p>  <p>6pcs</p>	<p>E</p>  <p>6pcs</p>	<p>F (4x6M) 1066*38MM (5x6M) 1066*38MM (6x6M) 1920*38MM</p>  <p>4pcs</p>	<p>G 1920*32MM</p>  <p>12pcs</p>
<p>H</p>  <p>8pcs</p>	<p>I 880*38MM</p>  <p>4pcs</p>	<p>J</p>  <p>8pcs</p>	<p>K</p>  <p>8pcs</p>
<p>L</p>  <p>12pcs</p>	<p>M</p>  <p>16pcs</p>	<p>N</p>  <p>16pcs</p>	<p>O</p>  <p>M6*50 34pcs</p>
<p>P</p>  <p>28pcs</p>	<p>Q</p>  <p>4pcs</p>	<p>R</p>  <p>24pcs</p>	<p>S</p>  <p>2pcs</p>
<p>T</p>  <p>1pcs</p>	<p>U</p>  <p>6pcs</p>	<p>V</p>  <p>2pcs</p>	<p>W</p>  <p>62pcs</p>
<p>X 1920*32MM</p>  <p>4pcs</p>	<p>Y 330*32MM (4x6M) 330*32MM (5x6M) 1330*32MM (6x6M) 330*32MM</p>  <p>2pcs</p>	<p>Y1 (6x6M) 1920*32MM</p>  <p>2pcs</p>	

STEP 1



(A) X2



(A1) X2



(D) X1

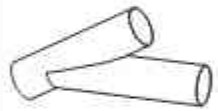

(H) X2



(F) X2

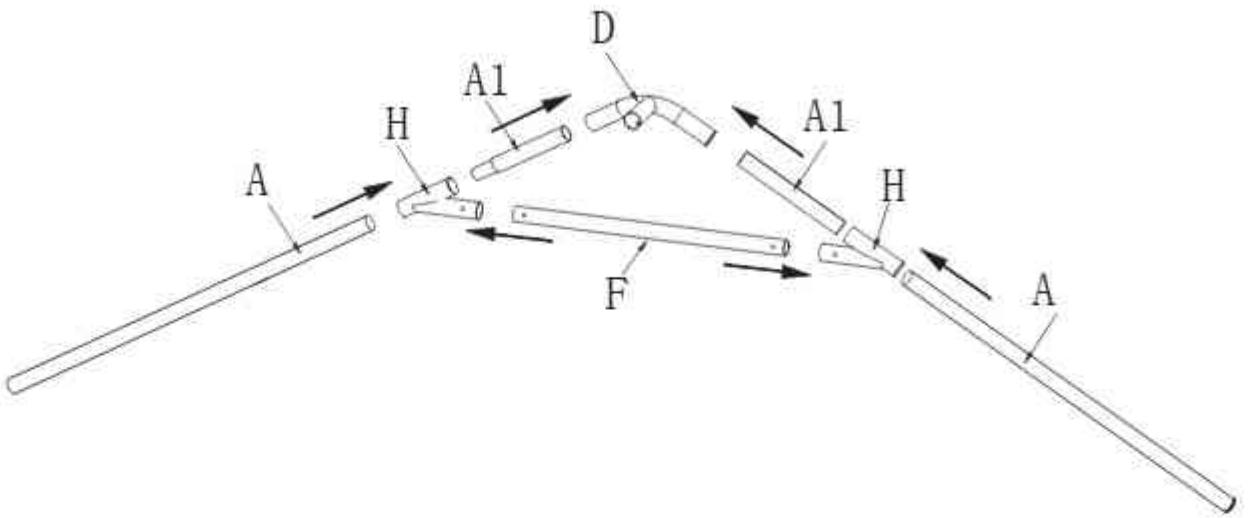

STEP 2



(D) X2

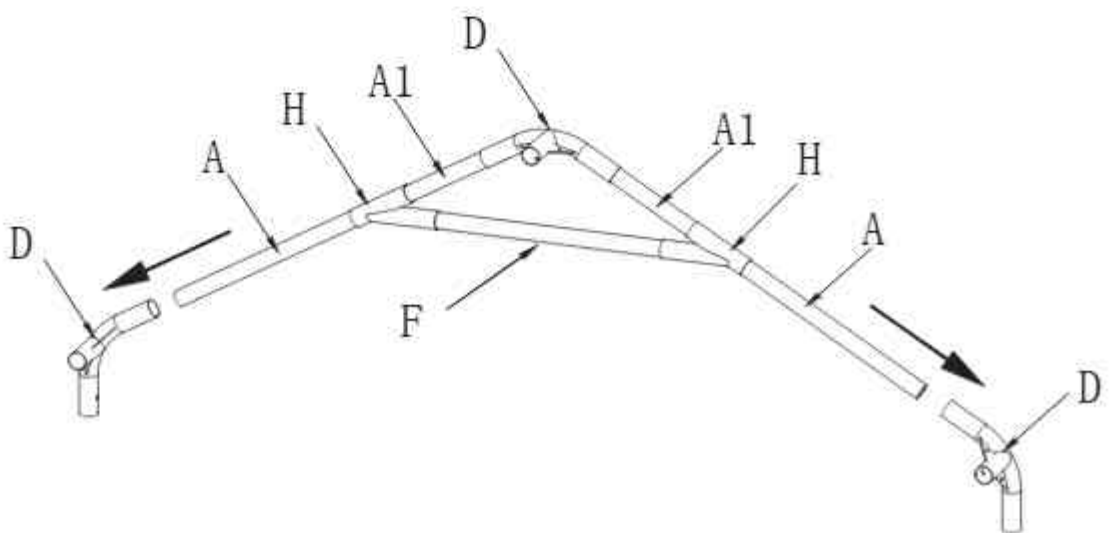

STEP 3

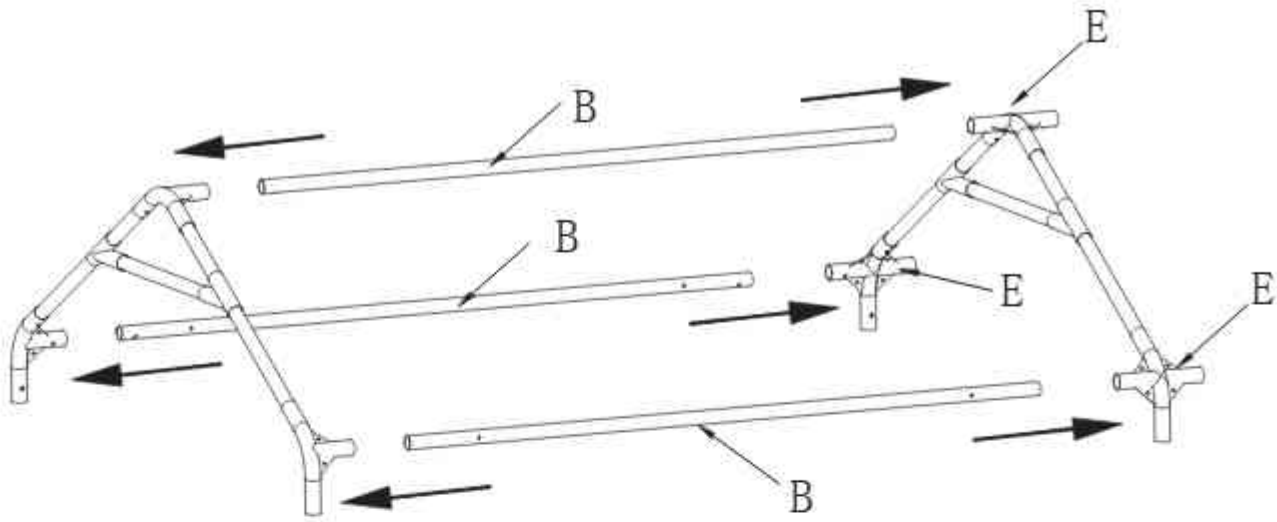

(B) X3



(E) X3

STEP 4

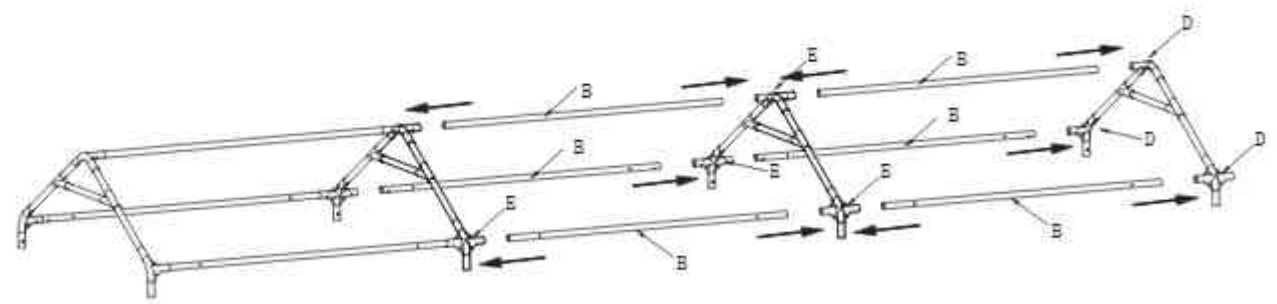

X1

X1

(B) X6

STEP 5

(G) X6

(I) X16

(M) X8

(N) X8

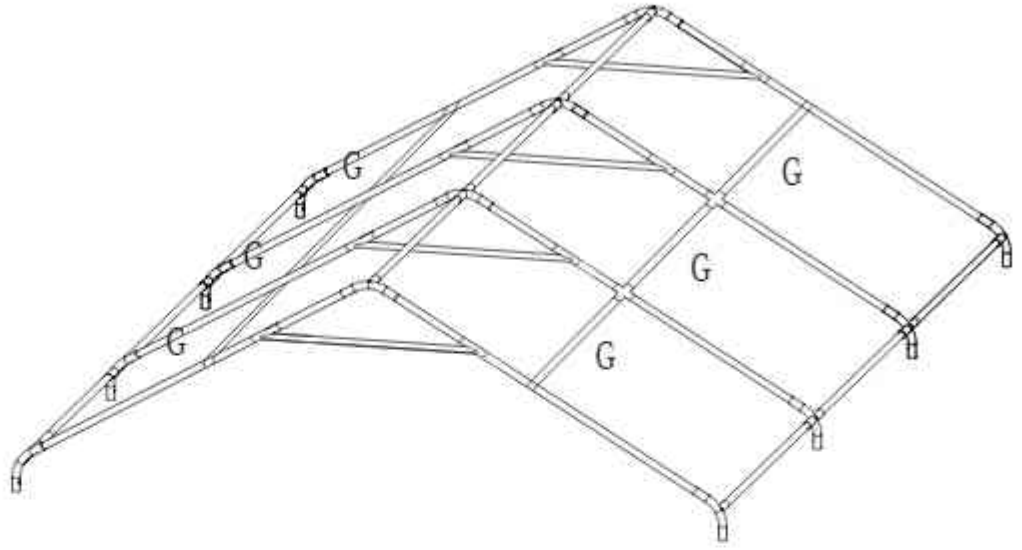

STEP 6

(T) X1

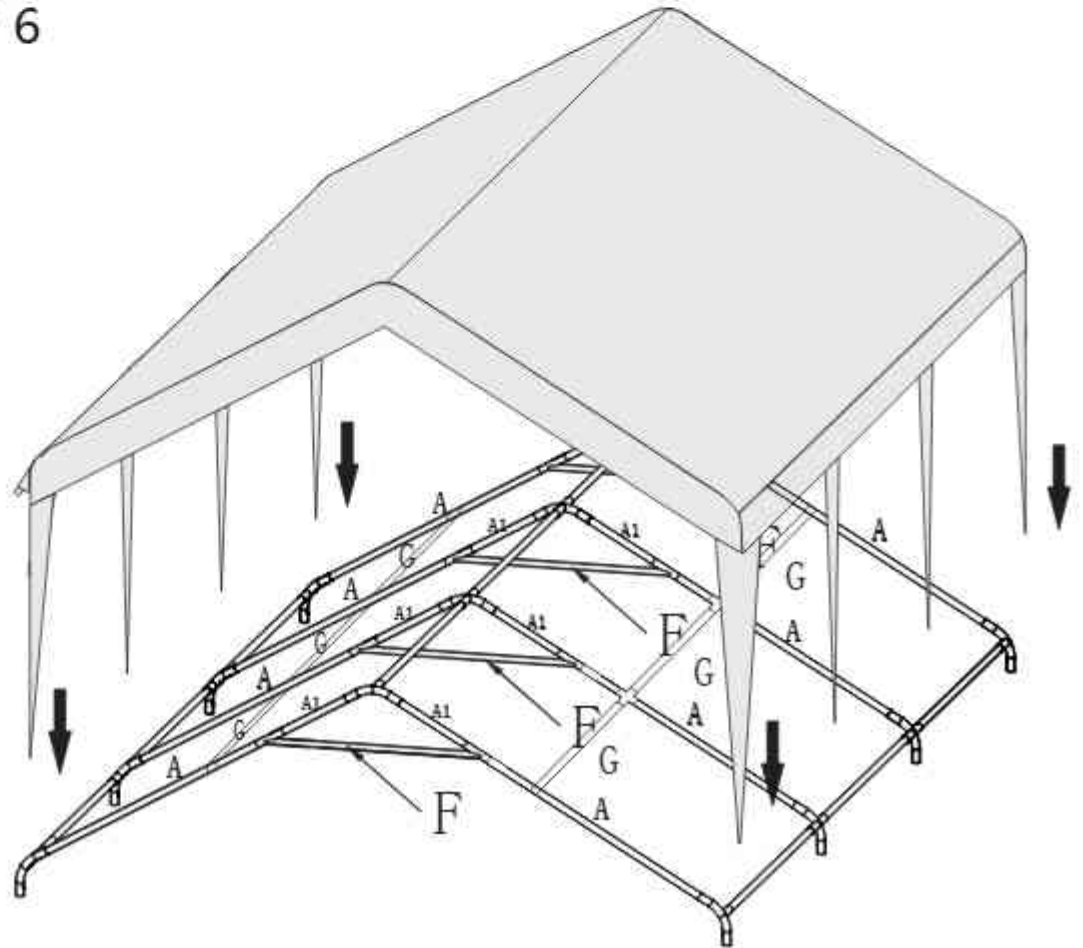

STEP 7



(C) X1



(L) X1



(K) X1

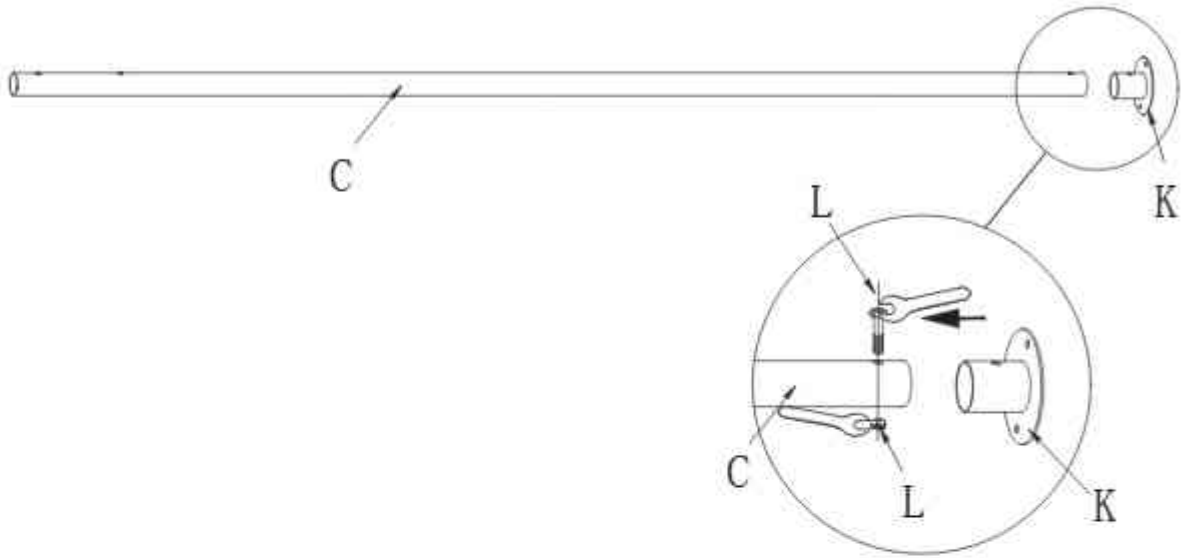

STEP 8



(C) X8



(J) X8



(I) X4

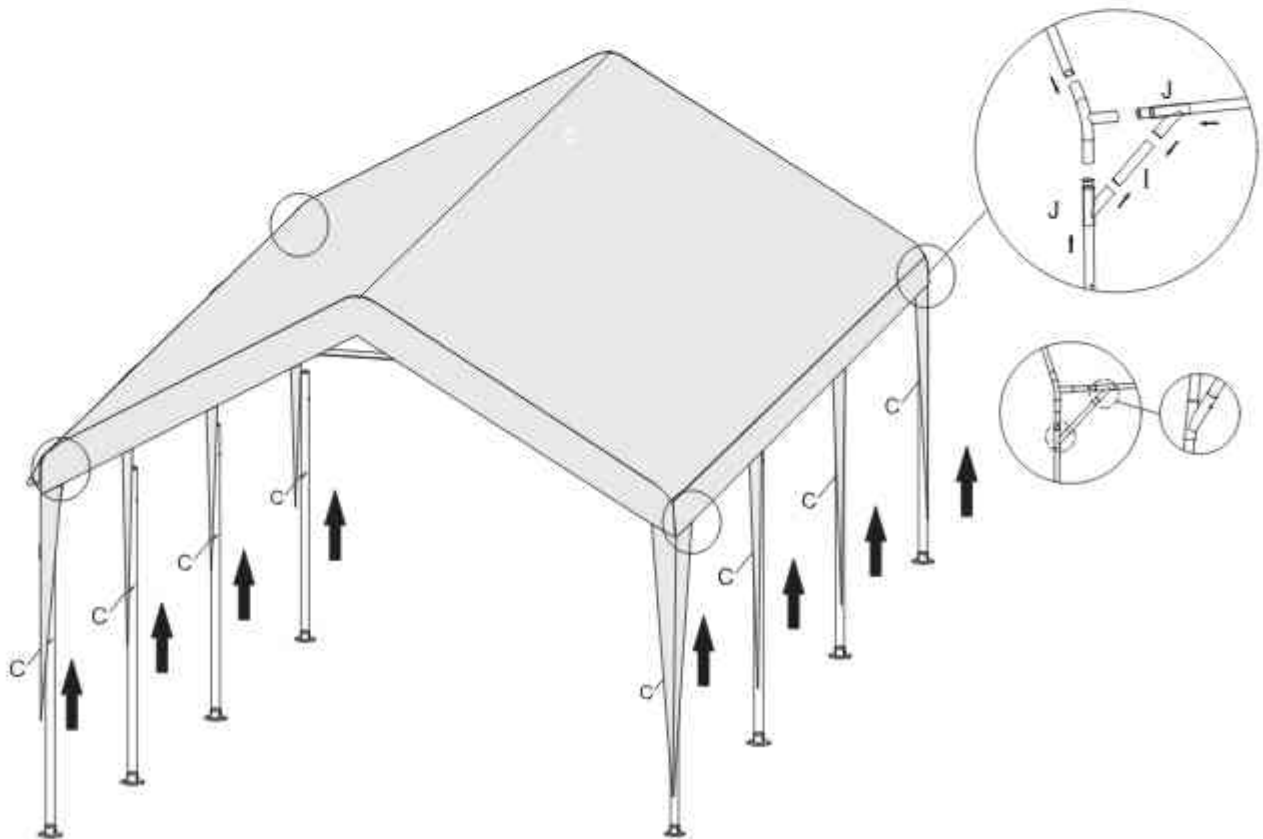



STEP 9

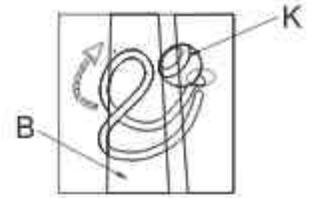

U X6

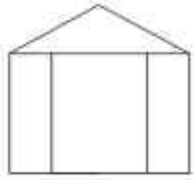
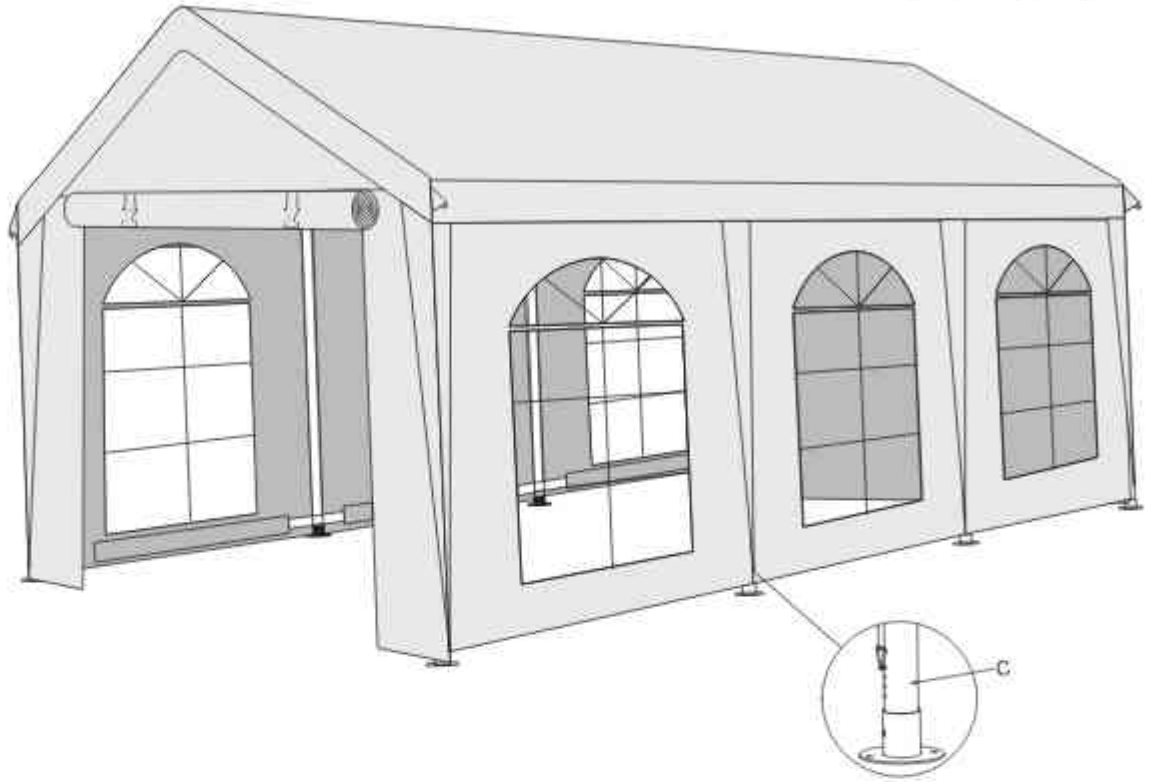

V X2



W X62

STEP 10



X X2

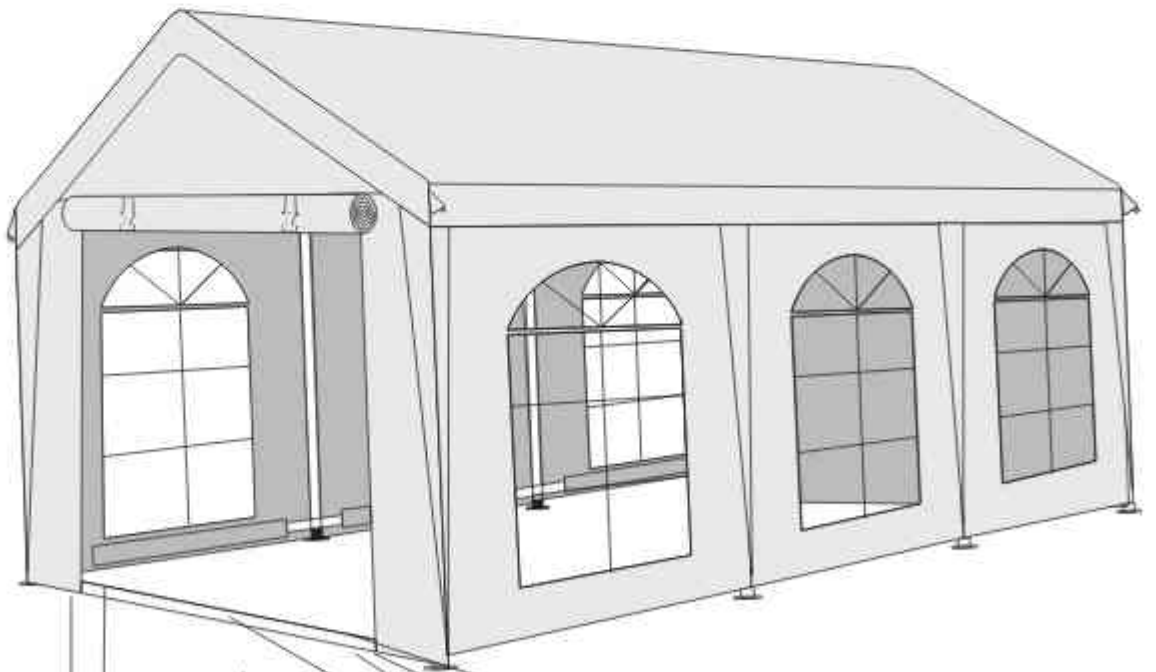

Y X1

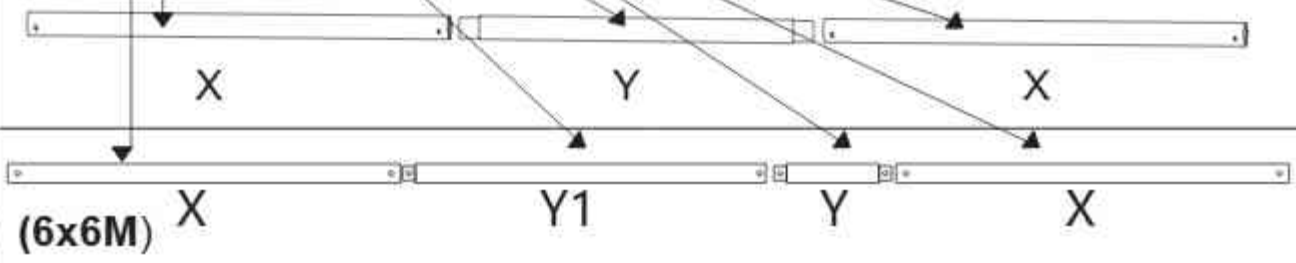

Y1 X1 (6x6M)

(6x6M) X

Y1

Y

X

STEP 11



G X6



M6*50

O X16



M X8



N X8

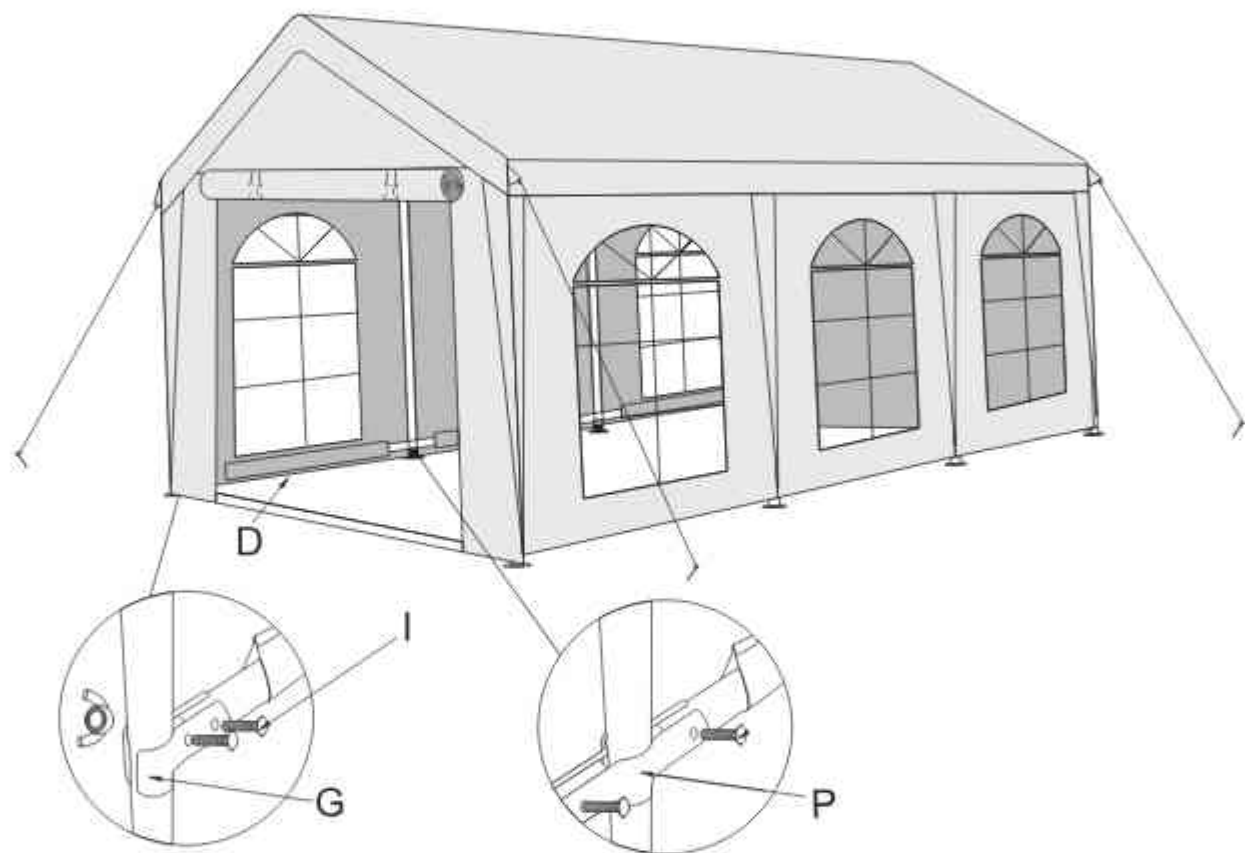

VEILIGHEIDSWAARSCHUWING Kortdurig gebruik:

Deze partytent is uitsluitend ontworpen als tijdelijke beschutting voor kortdurende sociale evenementen. Hij is niet bedoeld voor permanent gebruik of als langdurige overkapping. **Verplichte verankering:** De tent moet te allen tijde goed aan de grond worden verankerd met de meegeleverde haringen (P), scheerlijnen (Q) en voetplaten (K). Laat een vrijstaande tent nooit onbeheerd achter.

Weersomstandigheden: Bij voorspelling van slecht weer, zoals harde wind, storm, hagel of zware sneeuwval, moet de tent onmiddellijk worden afgebroken. De constructie is niet berekend op extreme wind- of sneeuwbelasting. **Brandveiligheid:** Gebruik geen open vuur, barbecues, kachels of andere warmtebronnen in de tent of in de directe nabijheid ervan. Er bestaat risico op beschadiging van het zeil (T, U, V) of brand. **Ophoping van water en sneeuw:** Controleer regelmatig het dakzeil (T) om ophoping van regenwater of sneeuw te voorkomen. Overmatig gewicht kan leiden tot vervorming van de metalen buizen (A, B, C) of instorting van de constructie.

GEDETAILEERDE MONTAGEPROCEDURE (TECHNISCHE LOGICA)

Volg bij de montage de genummerde stappen in de handleiding met afbeeldingen: Voorbereiding van het dakframe (Stap 1 – 4): Monteer eerst het bovenste deel van de constructie (dakspant). Gebruik de middenverbinders (D, H) en de stangen (A, A1, F). Voeg geleidelijk de langsstangen (B) toe met behulp van de verbinders (E). Dakversterking (Stap 5): Installeer de dakversterkingen (G). Deze stangen zijn cruciaal voor de stabiliteit van het zeil en de waterafvoer. Aanbrengen van het dakzeil (Stap 6): Trek het dakzeil (T) over de constructie voordat u de tent op zijn poten zet. Dit is veiliger en eenvoudiger. Opzetten op de poten (Stap 7 – 8): Steek de pootstangen (C) geleidelijk in de verbinders. Plaats een voetstuk (K) aan de onderkant van elke poot. Installatie van wanden en onderframe (Stap 9 – 10): Bevestig de zijwanden met ramen (U) en de ingangsdelen (V) met behulp van de elastische lussen (W). Verbind tot slot de onderstangen (X, Y) voor maximale stijfheid van de constructie. Definitieve borging (Stap 11): Controleer of alle schroeven (O, R) zijn aangedraaid en of de tent stevig in de grond is verankerd met haringen (P).

EXTRA AANBEVELINGEN VOOR DE GEBRUIKER

Windrichting: Als u de tent bij lichte wind opzet, moet de ingang tegen de windrichting in georiënteerd zijn om het "parachute-effect" te voorkomen.

Bescherming van het textiel: Oefen bij het aantrekken van de elastische lussen (W) geen overmatige kracht uit om te voorkomen dat de ogen uit het zeil scheuren.





Garantie op corrosie: Hoewel de stangen gelakt zijn, raden we aan om bij krassen tijdens de montage de plek te behandelen met een anticorrosiespray, aangezien het om een stalen constructie gaat.

 **IDENTIFICATIE VAN DE IMPORTEUR Importeur en eigenaar van het merk BRIMO:** Hana Godušová Adres: Lermontovová 911/3, Bratislava, Slowakije

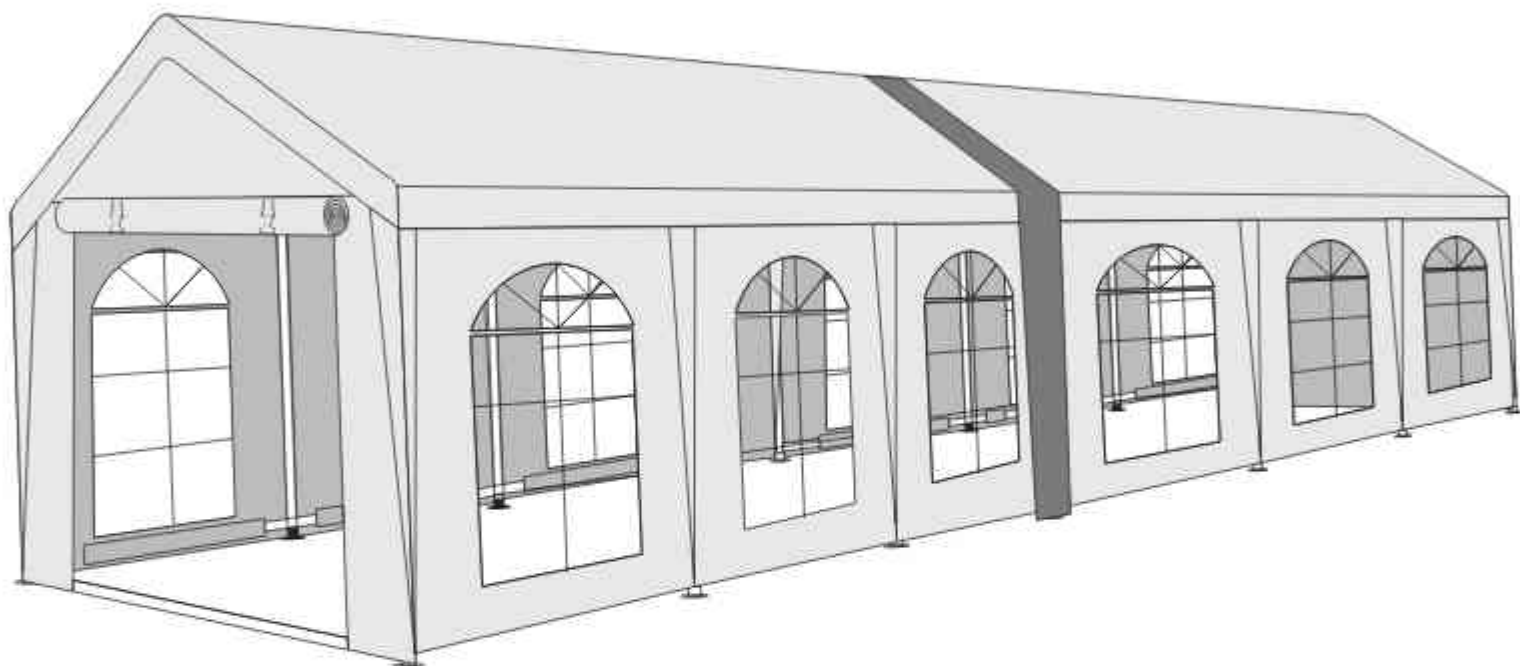
KOPPELING VAN TWEE TENTEN - voor lengte 12m en meer (VERLENGING)

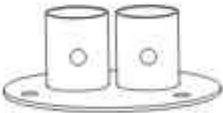
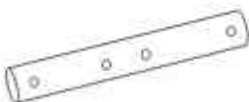
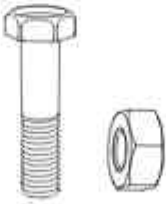
 Bij aankoop van een tent met een lengte van 12 m of meer is dit accessoire automatisch bij de prijs inbegrepen. Voor tenten van 4x6 m, 5x6 m, 6x6 m is dit een accessoire tegen meerprijs.



A  2PCS	B  2PCS	C  4PCS	D  1PCS
E  2PCS	F  4PCS	G S 4PCS	

STEP 1

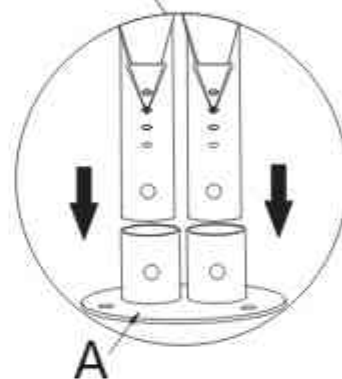
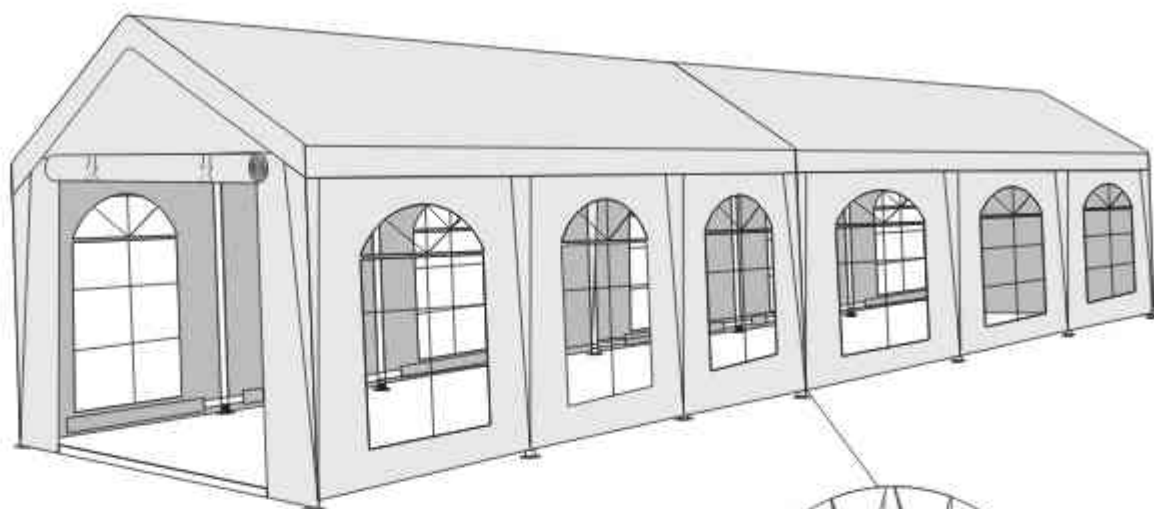
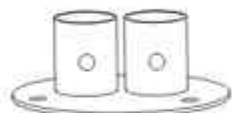

(A) X2

STEP 2

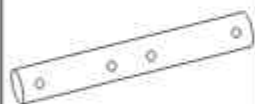

(B) X2



(C) X4



(E) X2

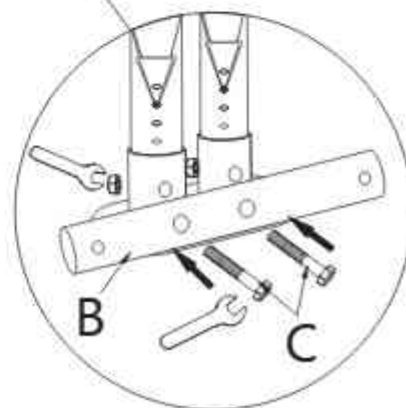
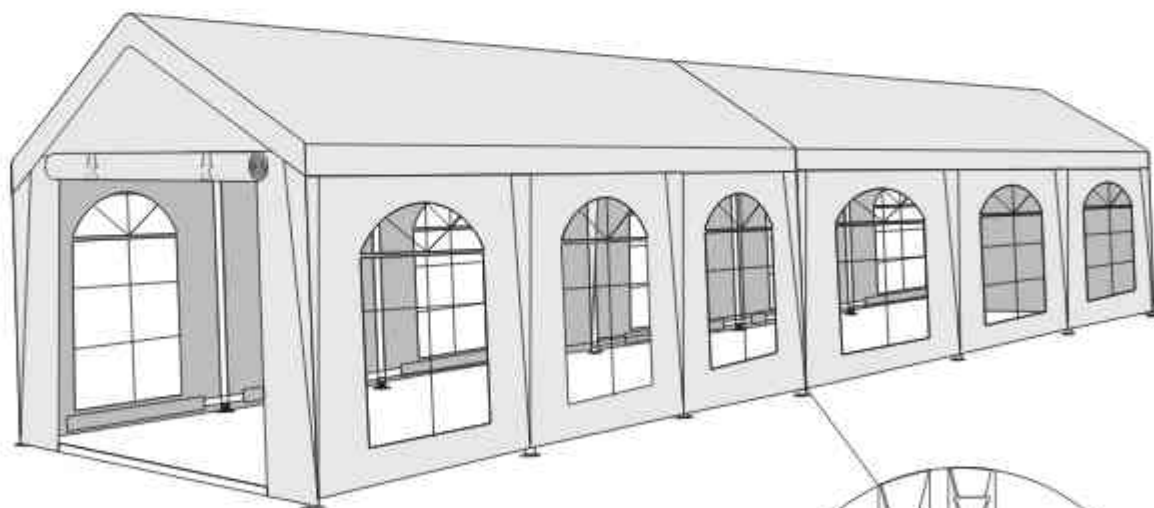

STEP 3



Ⓓ X1

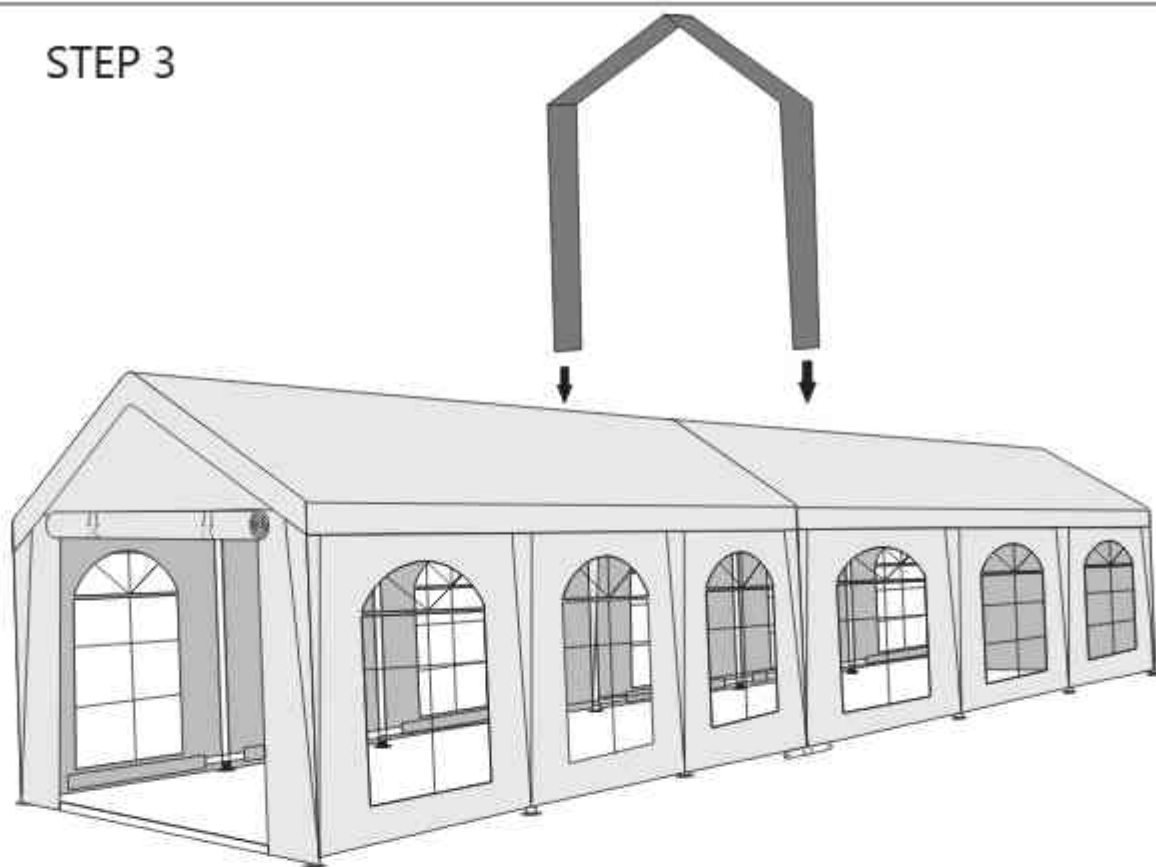

STEP 4



Ⓕ X4

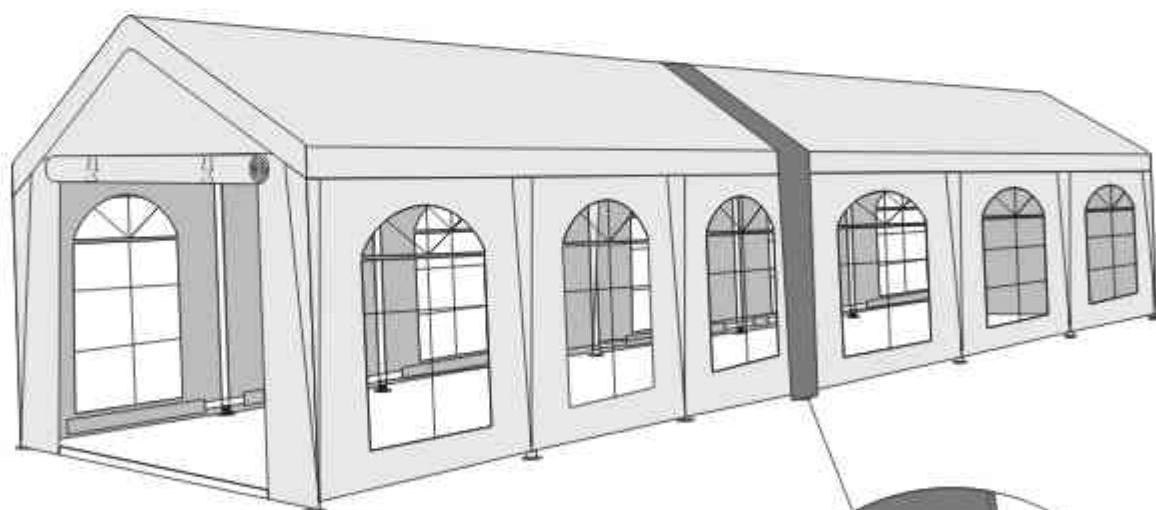

S

Ⓖ X4

